

Besmed



РАСХОДНЫЕ МАТЕРИАЛЫ ДЛЯ РЕСПИРАТОРНОЙ ПОДДЕРЖКИ

2024-2025

Представительство на территории РФ —
ООО «Одиссей Медикал»



**ODYSSEY
MEDICAL**
RESPIRATORY CARE



Дыхательные контуры

Контурь дыхательные с подогревом дыхательной смеси	4
Дыхательная система IPPV	5
Контурь дыхательные гладкоствольные	6
Контурь дыхательные гладкоствольные с влагосборниками	7
Контурь дыхательные гофрированные	8
Контурь дыхательные гофрированные с влагосборниками	9
Контурь дыхательные коаксиальные	10
Контурь дыхательные растягивающиеся	11

Контуры дыхательные с подогревом дыхательной смеси - неонатальные Ø10 мм

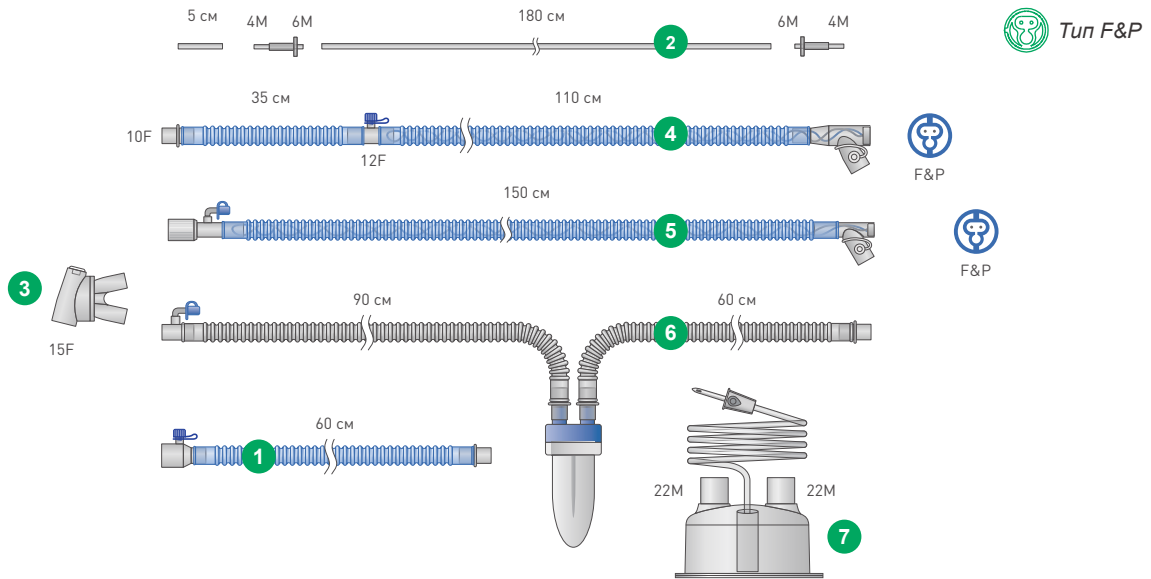

Тип	1	2	3	4	5	6	7	Артикул
	•	•	•	•		•		СТ-19321
Неонатальный Ø10 мм	•	•	•	•		•	•	СТ-19323
	•	•	•	•	•			СТ-19322
	•	•	•	•	•		•	СТ-19324

Контуры дыхательные с подогревом дыхательной смеси - для взрослых Ø22 мм

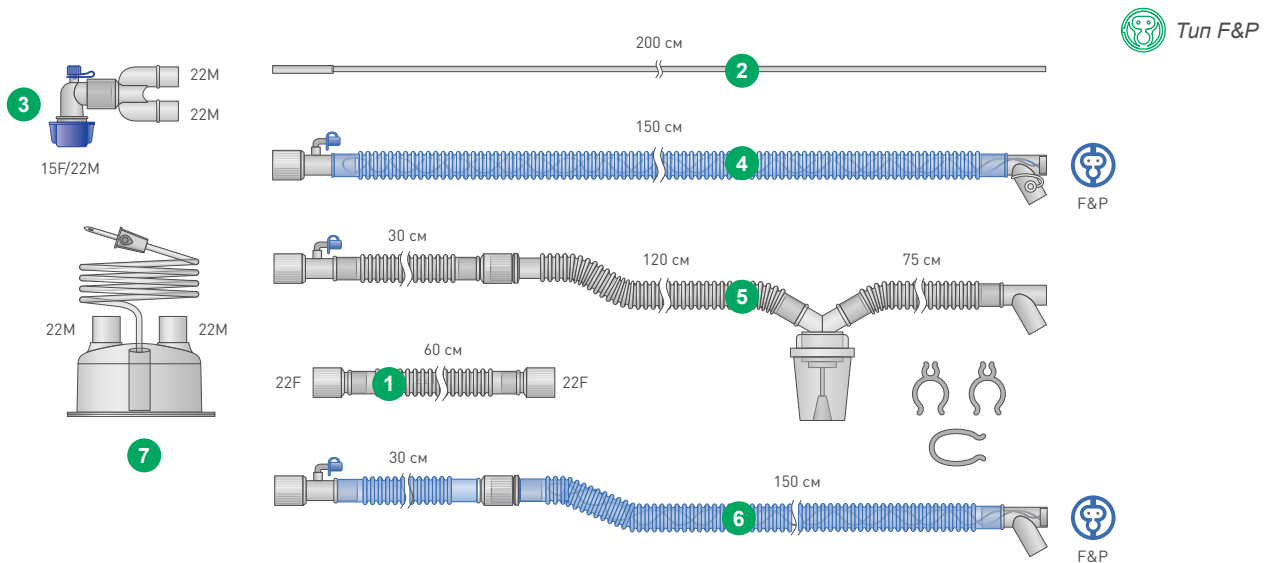

Тип	1	2	3	4	5	6	7	Артикул
	•	•	•	•	•			СТ-19022
Для взрослых Ø22 мм	•	•	•	•	•		•	СТ-19024
	•	•	•	•		•		СТ-19021
	•	•	•	•		•	•	СТ-19023

Контур дыхательный iNFLOW с подогревом дыхательной смеси - неонатальный Ø10 мм

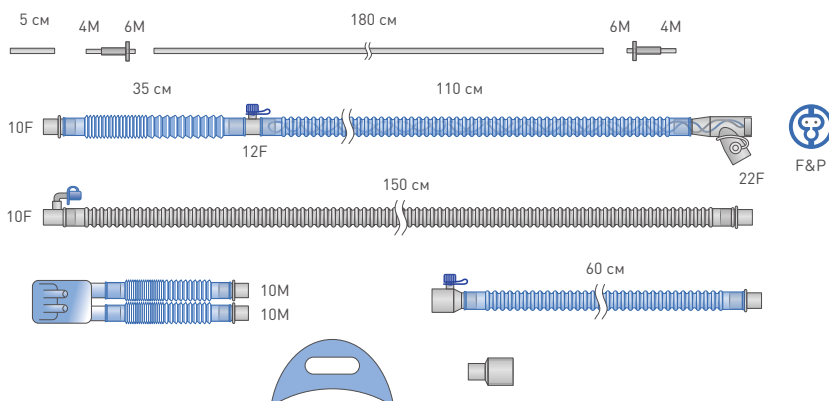

Артикул СТ-19240

Контур дыхательной с подогревом дыхательной смеси для Dräger Babylog 8000

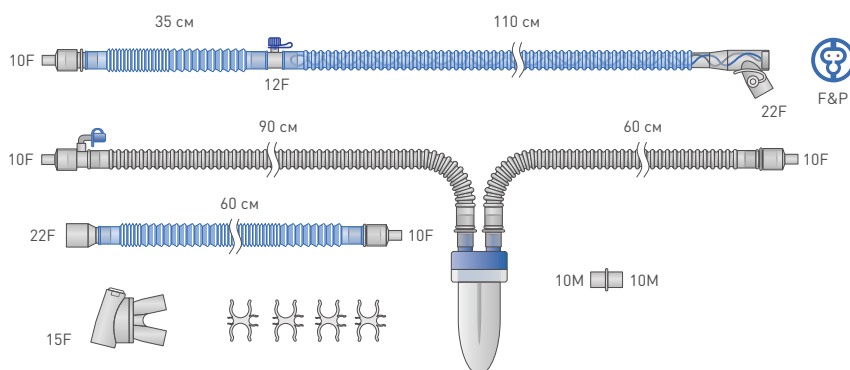

Артикул СТ-19340

Дыхательная система IPPV

Артикул СТ-11335

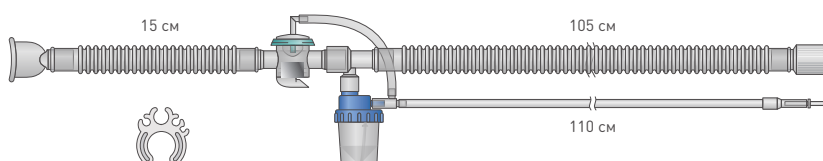

Контуры дыхательные гладкоствольные - для взрослых Ø22 мм

Артикул СТ-10877

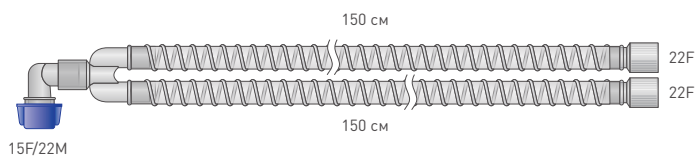

Артикул СТ-10879

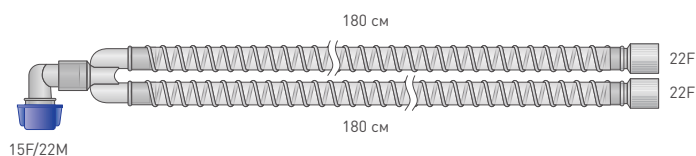

Артикул СТ-10867

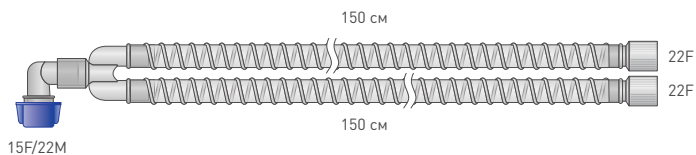

Артикул СТ-10869

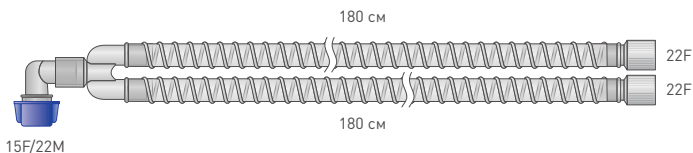

Контуры дыхательные гладкоствольные с влагосорбиками - для взрослых Ø22 мм

Артикул СТ-10889

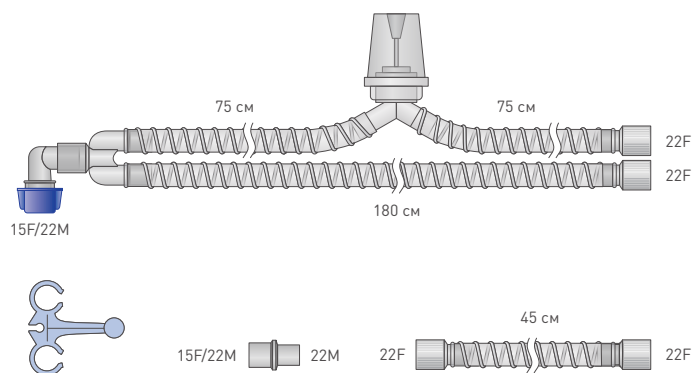

Артикул СТ-10899

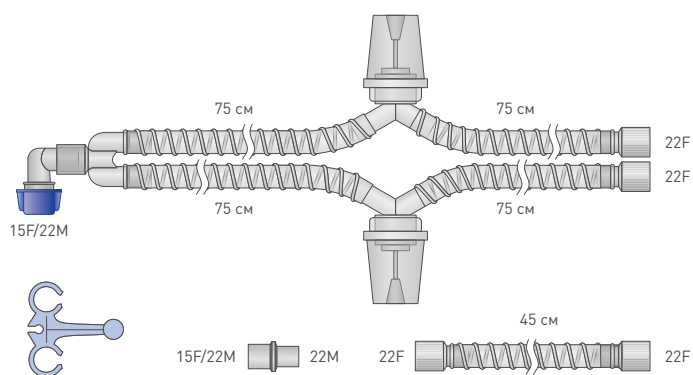

Контуры дыхательные гофрированные - неонатальные Ø10 мм

ДЫХАТЕЛЬНЫЙ КОНТУР

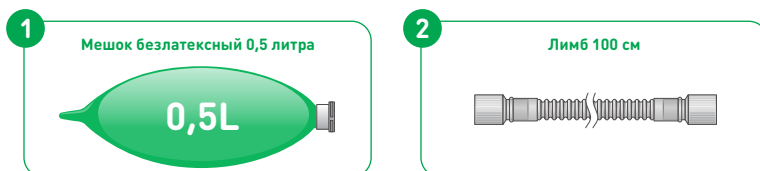
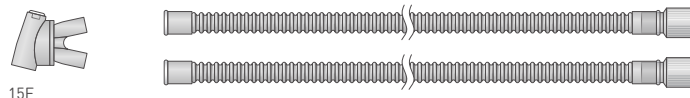

Длина	1	2	Артикул
1.8 м	•	•	СТ-18601
	•	•	СТ-18604

Контуры дыхательные гофрированные - для взрослых Ø22 мм

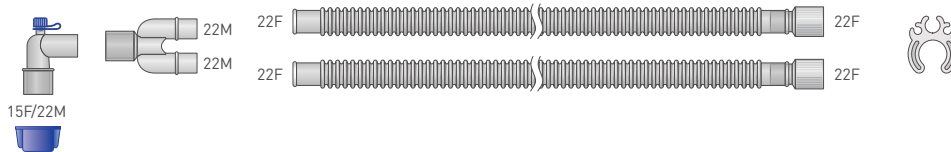

Длина	1	2	3	Артикул
1.5 м	•	•	•	СТ-16350
	•	•	•	СТ-16352
1.8 м	•	•	•	СТ-16370
	•	•	•	СТ-16306

Контуры дыхательные гофрированные с влагосборниками - для взрослых Ø22 мм

Артикул СТ-16130

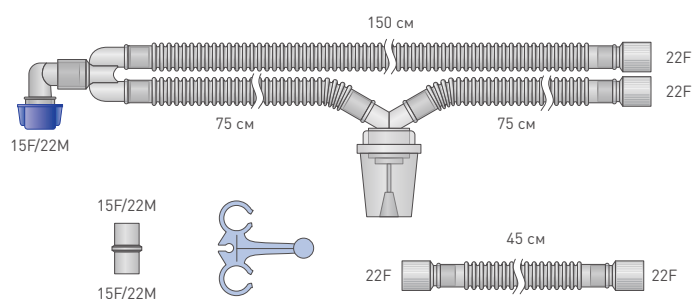

Артикул СТ-16390

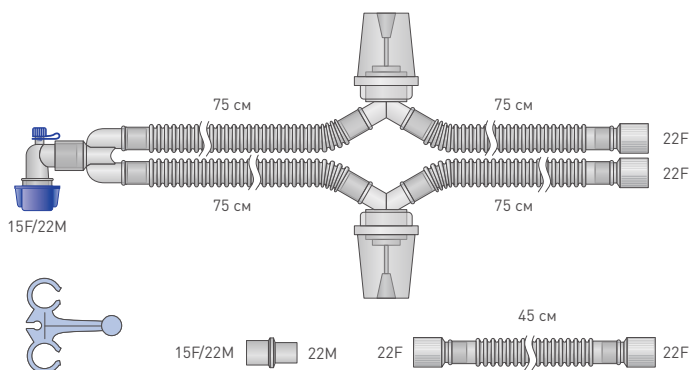

Контуры дыхательные коаксиальные

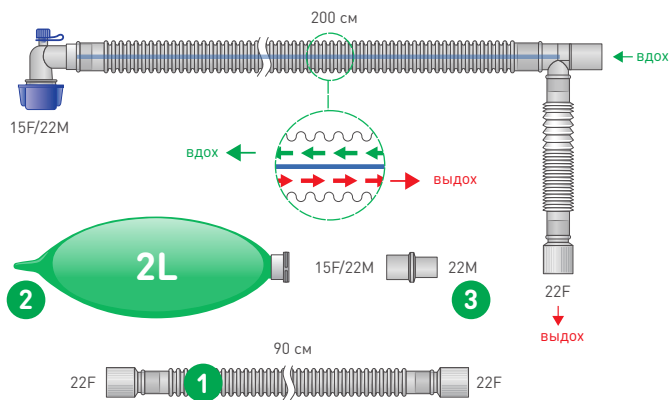

Длина	1	2	3	Артикул
2.0 м	•	•	•	СТ-11730
				СТ-11731

Контуры дыхательные коаксиальные (трубка в трубке)

Артикул СТ-11110

Артикул СТ-11170

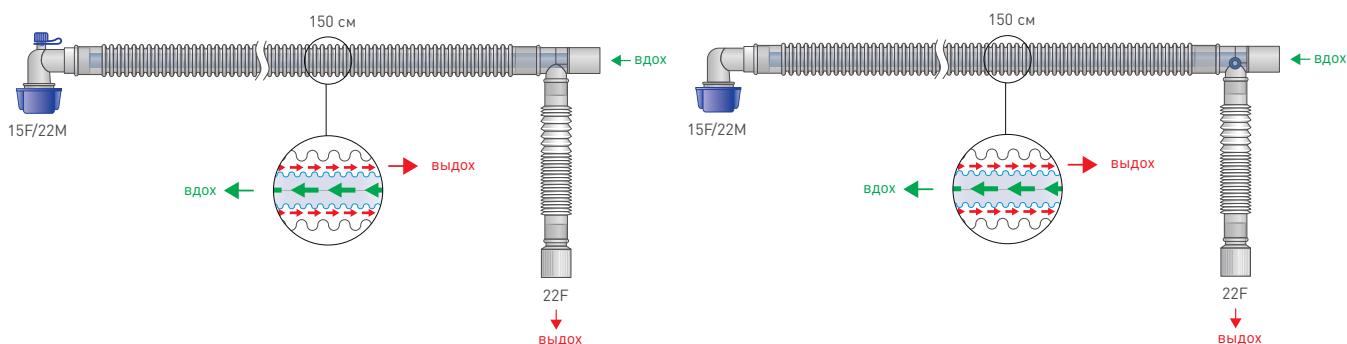

Длина	Луер-лок	Трубка CO ₂	Артикул
1.5 м	•		СТ-11110
1.5 м		•	СТ-11170

Контуры дыхательные растягивающиеся

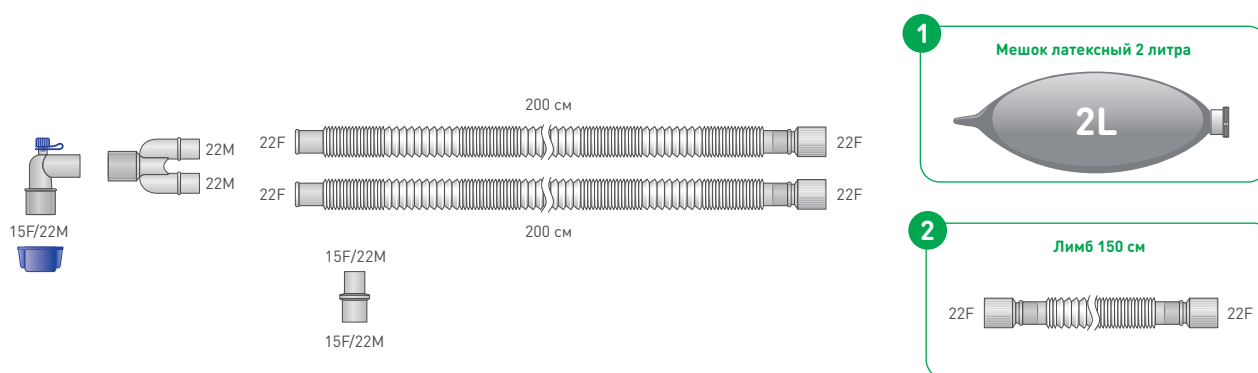

Длина	1	2	Артикул
2.0 м	•	•	СТ-16012
			СТ-16014





Принадлежности для дыхательных контуров

Гибкие угловые соединители 13

Дыхательные фильтры 14

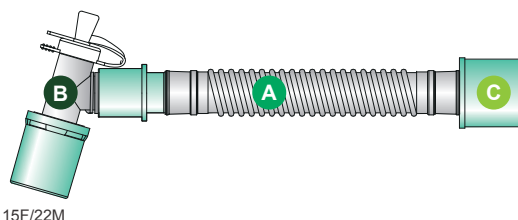
Гибкие угловые соединители

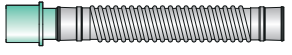

Трубка	B		C			Артикул
	Порт для санации и бронхоскопии 360° поворотный		15F/22M	22F	15M	
Гофрированные  15F	<input type="checkbox"/>	<input type="checkbox"/>	<input type="checkbox"/>	<input type="checkbox"/>	<input type="checkbox"/>	CU-68401
	<input type="checkbox"/>	<input type="checkbox"/>	<input type="checkbox"/>	<input type="checkbox"/>	<input type="checkbox"/>	CU-68402
	<input type="checkbox"/>	<input type="checkbox"/>	<input type="checkbox"/>	<input type="checkbox"/>	<input type="checkbox"/>	CU-68403
	<input type="checkbox"/>	<input type="checkbox"/>	<input type="checkbox"/>	<input type="checkbox"/>	<input type="checkbox"/>	CU-68901
	<input type="checkbox"/>	<input type="checkbox"/>	<input type="checkbox"/>	<input type="checkbox"/>	<input type="checkbox"/>	CU-68902
	<input type="checkbox"/>	<input type="checkbox"/>	<input type="checkbox"/>	<input type="checkbox"/>	<input type="checkbox"/>	CU-68903
Растягивающиеся  15F	<input type="checkbox"/>	<input type="checkbox"/>	<input type="checkbox"/>	<input type="checkbox"/>	<input type="checkbox"/>	CU-68404
	<input type="checkbox"/>	<input type="checkbox"/>	<input type="checkbox"/>	<input type="checkbox"/>	<input type="checkbox"/>	CU-68405
	<input type="checkbox"/>	<input type="checkbox"/>	<input type="checkbox"/>	<input type="checkbox"/>	<input type="checkbox"/>	CU-68406
	<input type="checkbox"/>	<input type="checkbox"/>	<input type="checkbox"/>	<input type="checkbox"/>	<input type="checkbox"/>	CU-68904
	<input type="checkbox"/>	<input type="checkbox"/>	<input type="checkbox"/>	<input type="checkbox"/>	<input type="checkbox"/>	CU-68905
	<input type="checkbox"/>	<input type="checkbox"/>	<input type="checkbox"/>	<input type="checkbox"/>	<input type="checkbox"/>	CU-68906
Гладкоствольные  15F	<input type="checkbox"/>	<input type="checkbox"/>	<input type="checkbox"/>	<input type="checkbox"/>	<input type="checkbox"/>	CU-68407
	<input type="checkbox"/>	<input type="checkbox"/>	<input type="checkbox"/>	<input type="checkbox"/>	<input type="checkbox"/>	CU-68408
	<input type="checkbox"/>	<input type="checkbox"/>	<input type="checkbox"/>	<input type="checkbox"/>	<input type="checkbox"/>	CU-68409
	<input type="checkbox"/>	<input type="checkbox"/>	<input type="checkbox"/>	<input type="checkbox"/>	<input type="checkbox"/>	CU-68907
	<input type="checkbox"/>	<input type="checkbox"/>	<input type="checkbox"/>	<input type="checkbox"/>	<input type="checkbox"/>	CU-68908
	<input type="checkbox"/>	<input type="checkbox"/>	<input type="checkbox"/>	<input type="checkbox"/>	<input type="checkbox"/>	CU-68909

Дыхательные фильтры

22F/15M



22M/15F

Артикул FL-70313

Диапазон дыхательного объема (мл)	250-1500
Мертвое пространство (мл)	60 мл
Выход влаги	29 мг/л при дыхательном объеме 500 мл
Сопротивление (см H ₂ O)	30 л/мин 1,1 60 л/мин 2,5
Вес (г)	34.50 г
Эффективность бактериальной фильтрации	>99.9992%
Эффективность вирусной фильтрации	>99.9970%

22F/15M



22M/15F

Артикул FL-70314

Диапазон дыхательного объема (мл)	250-1000
Мертвое пространство (мл)	71 мл
Выход влаги	28 мг/л при дыхательном объеме 500 мл
Сопротивление (см H ₂ O)	30 л/мин 1,1 60 л/мин 2,6
Вес (г)	38.50 г
Бактериальная и вирусная эффективность	>99.99%

22F/15M



22M/15F

Артикул FL-70114

Диапазон дыхательного объема (мл)	250-1000
Мертвое пространство (мл)	58 мл
Выход влаги	33 мг/л при дыхательном объеме 500 мл
Сопротивление (см H ₂ O)	30 л/мин 0,8 60 л/мин 1,5
Вес (г)	29,51 г

22F/15M



22M/15F

Артикул FL-70211

Мертвое пространство (мл)	32 мл
Сопротивление (см H ₂ O)	30 л/мин 0,75 60 л/мин 1,48
Вес (г)	23,60 г
Эффективность бактериальной фильтрации	>99.9992%
Эффективность вирусной фильтрации	>99.9970%

Дыхательные фильтры

 <p>15M</p> <p>22M/15F</p>		Артикул FL-70311
	Диапазон дыхательного объема (мл)	50-250
	Мертвое пространство (мл)	19 мл
	Выход влаги	29 мг/л при дыхательном объеме 500 мл
	Сопротивление (см H ₂ O)	30 л/мин 2,6 60 л/мин 5,3
	Вес (г)	11,30 г
	Эффективность бактериальной фильтрации	>99.9992%
Эффективность вирусной фильтрации	>99.9970%	

 <p>22F/15M</p> <p>22M/15F</p>		Артикул FL-70312
	Диапазон дыхательного объема (мл)	250-1000
	Мертвое пространство (мл)	45 мл
	Выход влаги	28 мг/л при дыхательном объеме 500 мл
	Сопротивление (см H ₂ O)	30 л/мин 1,6 60 л/мин 2,6
	Вес (г)	27,90 г
	Эффективность бактериальной фильтрации	>99.9992%
Эффективность вирусной фильтрации	>99.9970%	

Дыхательные фильтры

Трахеальный с кислородным портом

Артикул FL-70125



Диапазон дыхательного объема (мл)	250-1000
Мертвое пространство (мл)	12,5 мл
Выход влаги	9 мг/л при дыхательном объеме 500 мл
Сопротивление (см H ₂ O)	30 л/мин 0,62
Вес (г)	6,8 г

Трахеальный с кислородным портом

Артикул FL-70126



Диапазон дыхательного объема (мл)	250-1000
Мертвое пространство (мл)	23 мл

Трахеальный фильтр с кислородным портом и портом для санации



Артикул	Описание
FL-70128	○ порт 5 мм (белая крышка)
FL-70129	● порт 3 мм (синяя крышка)
FL-70130	● порт 2 мм (желтая крышка)

Дыхательные фильтры

Фильтр линии давления

Артикул FL-70320



Искусственный нос

Артикул FL-70124







Анестезиологические маски

Анестезиологическая маска UTRA-SMT®	20
Анестезиологическая маска для эндоскопических исследований	21
Анестезиологическая маска с надувной манжетой	21

Анестезиологическая маска UTRA-SMT®



Информация для заказа

Артикул	Описание
СМ-65805	○ Размер 0, неонатальная, с крепежным кольцом
СМ-65815	● Размер 1, младенческая, с крепежным кольцом
СМ-65825	● Размер 2, детская, с крепежным кольцом
СМ-65835	● Размер 3, взрослая малая, с крепежным кольцом
СМ-65845	● Размер 4, взрослая средняя, с крепежным кольцом
СМ-65855	● Размер 5, взрослая большая, с крепежным кольцом

Размер 0	0<2 кг
Размер 1	2~10 кг
Размер 2	10~25 кг
Размер 3	25~60 кг
Размер 4	60~100 кг
Размер 5	> 110 кг

Анестезиологическая маска для эндоскопических исследований

Лицевая маска предназначена для проведения эндоскопических исследований под анестезией или во время механической вентиляции

Особенности

- порт для эндоскопа
- закрывающийся клапан обеспечивает герметичность
- манжета анатомической формы обеспечивает надежное прилегание
- прозрачный купол
- комфортная мягкая манжета анатомической формы
- не содержит ПВХ и фталаты



Информация для заказа

Артикул	Описание
СМ-65910	Маска для эндоскопических исследований
СМ-65912	Маска для эндоскопических исследований с трубкой для кислорода и 6 мм коннектором

Анестезиологическая маска с надувной манжетой, с крепежным кольцом

Особенности

- легкая
- прозрачная
- мягкая манжета

Информация для заказа

Артикул	Описание
СМ-65404	Размер 0
СМ-65414	Размер 1
СМ-65424	Размер 2
СМ-65434	Размер 3
СМ-65444	Размер 4
СМ-65454	Размер 5
СМ-65464	Размер 6



Справочная информация

1. Коннектор

- 22F: 22 мм female или внутренний диаметр: 22 мм
- 22M: 22 мм male или внешний диаметр: 22 мм
- 22M/15F: внешний диаметр: 22 мм/внутренний диаметр: 15 мм

2. Размеры

- 1 см = 0,394 дюйма
- 1 дюйм = 2,54 см = 1/12 фута
- 1 фут = 12 дюйм = 30,48 см
- 1 м = 100 см = 1000 мм

3. Вес

- 1 кг = 1000 г = 32,151 унция
- 1 унция = 0,031 кг = 31,104 г
- 1 кг = 1000 г = 2,205 фунта
- 1 фунт = 0,454 кг = 453,592 г

4. Давление

кгс/см ²	МПа	Бар	кПа	мБар	фунт/дюйм ²	см H ₂ O	мм Hg
1	0.0980665	0.980665	98.0665	980.665	14.2231	1000	735.559
10.19716	1	10	1000	10000	145.036	10197.16	7500.61
1.01972	0.1	1	100	1000	14.504	1019.7	750.062
0.010197	0.001	0.01	1	10	0.145	10.197	7.50062
0.0010197	0.0001	0.001	0.1	1	0.0145	1.0197	0.750062
0.07031	0.006895	0.06895	6.895	68.95	1	70.31	51.716
0.001	0.000098	0.00098	0.098067	0.98	0.014223	1	0.7355
0.0013595	0.0001332	0.0013332	0.13332	1.33321	0.0193364	1.36	1



BESMED HEALTH BUSINESS CORP.

Headquarters

No. 2, Lane 106, Wu-Kong 3rd Rd, Wu-Ku District,
New Taipei City, Taiwan. 24888

Tel: +886-2-2290-3959

Fax: +886-2-2299-9076

E-mail: info@besmed.com

Web-site: www.besmed.com

Factory in Taiwan

No. 5, Lane 116, Wu-Kong 2nd Rd, Wu-Ku District,
New Taipei City, Taiwan. 24888

Tel: +886-2-2290-3959



**ODYSSEY
MEDICAL**
RESPIRATORY CARE

ПРЕДСТАВИТЕЛЬСТВО НА ТЕРРИТОРИИ РФ «Одиссей Медикал», ООО

Тел.: +7 495 981-85-85

Эл.почта: info2@odyssey-medical.ru

Вебсайт: odyssey-medical.ru

